

Instrukcja montażu

Nadbudowy stołu warsztatowego 21304 - 21313

Wersja 03.2022

Elementy składowe

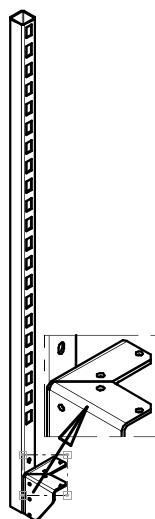

Listwa nadbudowy
H=1112 lewa
239040202

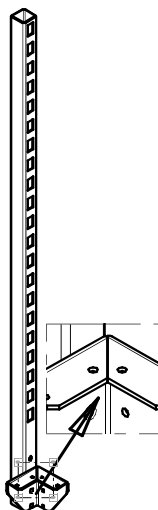

Listwa nadbudowy
H=1112 prawa
239040203

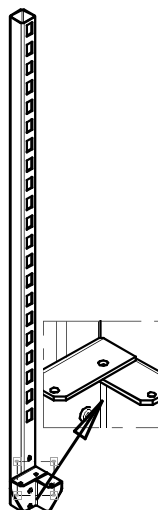

Listwa nadbudowy
H=1112 środkowa
239040204

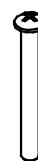

Wkręt do drewna
z łbem walcowym 5x50



Wkręt do drewna 5x30



Podkładka dystansowa
10x3, otw. 5,3

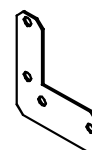

Podkładka
239040017

Liczba i rodzaj tablic perforowanych oraz dodatkowe wyposażenie (w zależności od wersji nadbudowy) - opis w instrukcji użytkownika.

1 Przykręcanie prawej/lewej listwy nadbudowy.

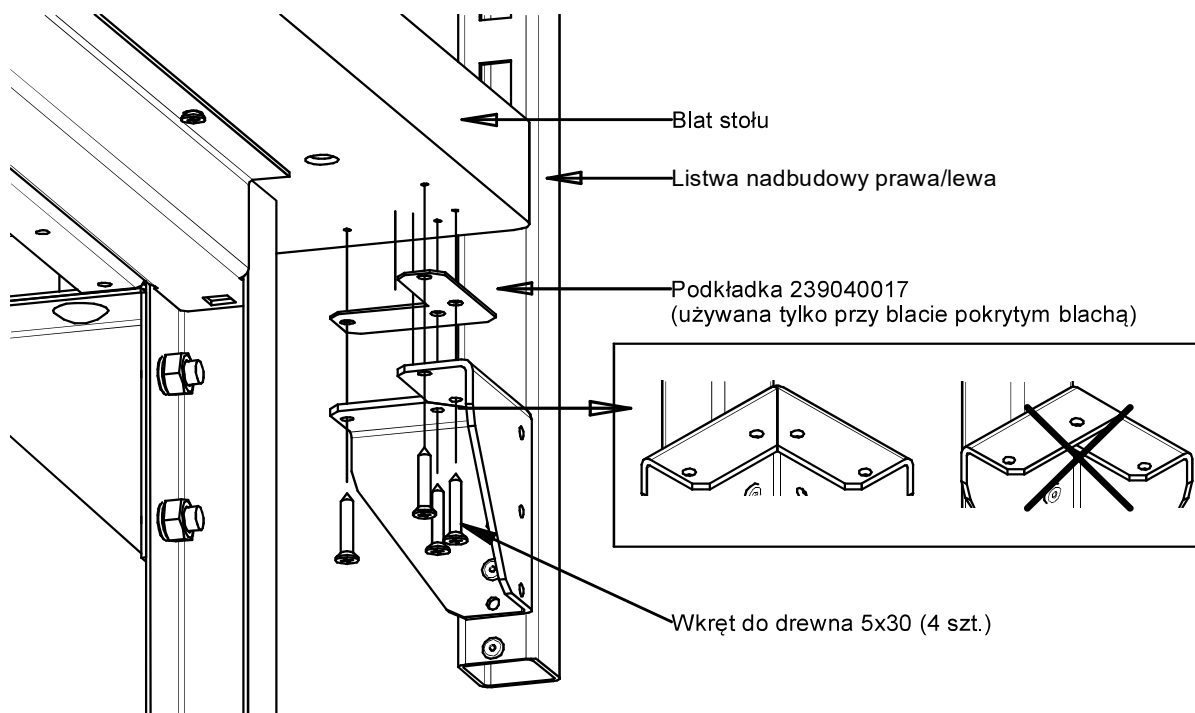

2 Przykręcanie prawej/lewej listwy nadbudowy.

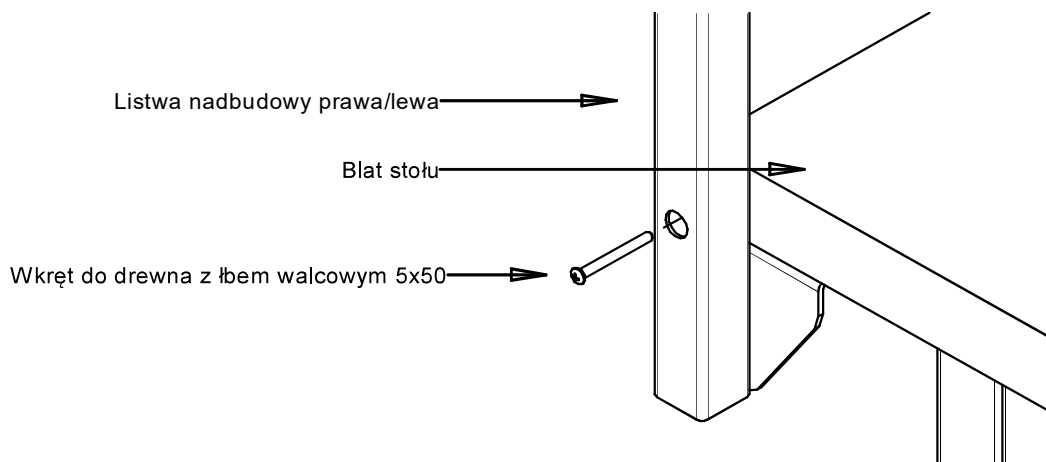

3 Przykręcanie środkowej listwy nadbudowy.

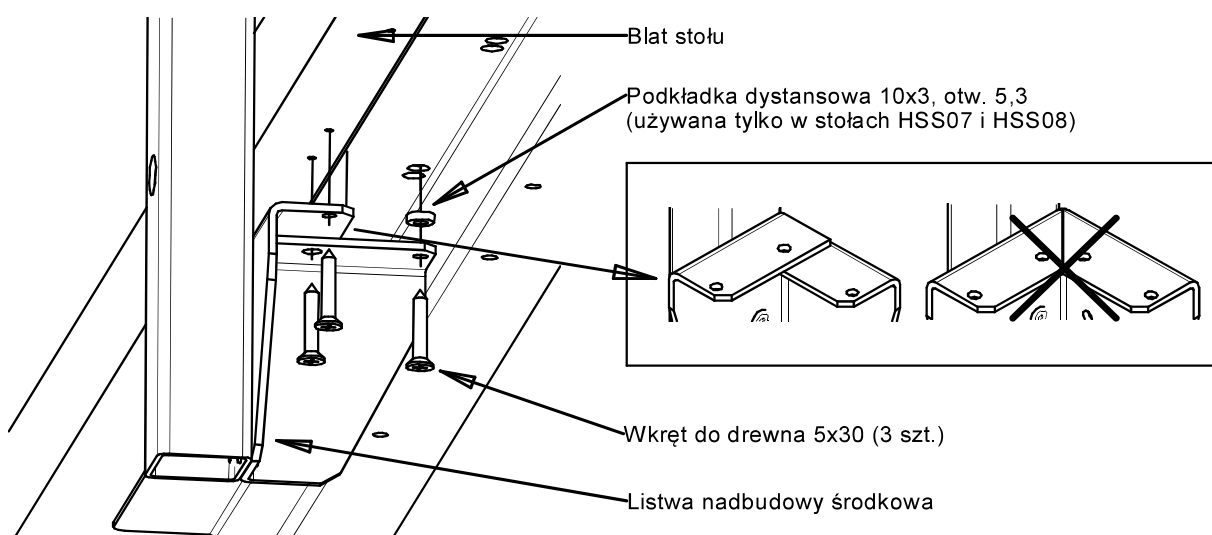

4 Przykręcanie środkowej listwy nadbudowy.

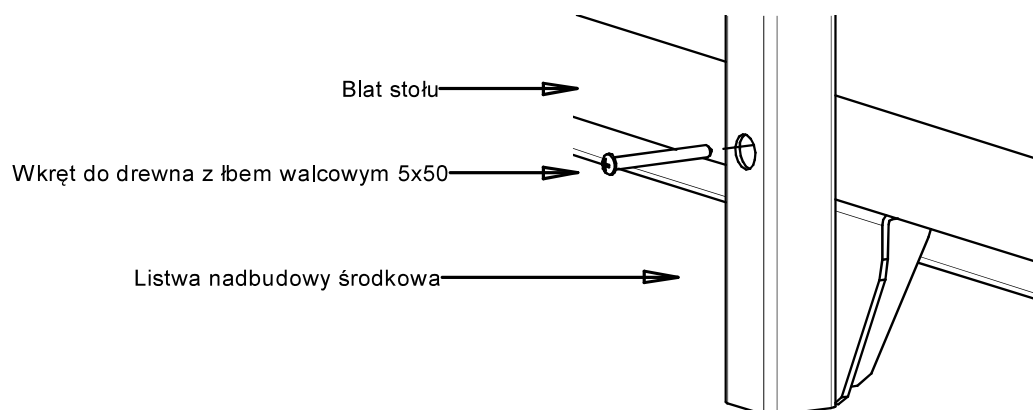

5 Zawieszanie tablic perforowanych, modułu oświetleniowego lub szafki narzędziowej.

